

# MONTAGE ECHELLE LAGHETTO

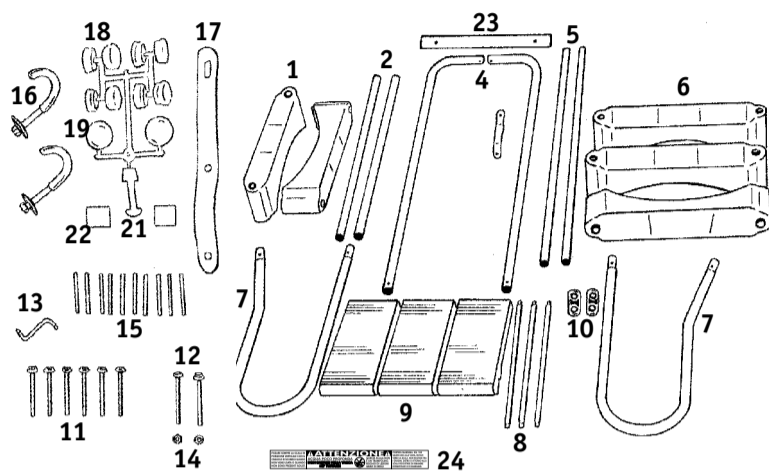

REF	1	2	4	5	6	7	8	9	10	11	12	13	14	15	16	17	18	19	21	22	23
SC100	2	2	2	2	2	2	3	3	2	6	2	1	2	8	2	1	8	2	1	2	1
SC120	2	2	2	2	3	2	3	3	2	6	2	1	2	10	2	1	8	2	1	2	1
SC150	3	2	2	2	4	2	3	3	2	6	2	1	2	14	2	1	8	2	1	2	1

SC100 **AZLAD**  
 SC120 **Europe Gold Country**  
 SC150 **international**

## LEGENDE

1 Marche immergée. 2 Jambe inox immergé. 4 Jambe extérieure fixe. 5 Jambe extérieure rabattable. 6 Marche extérieure, bord incliné. 7 Main-courante. 8 Traverse pour placet. 9 Place en trois parties. 10 Plaquette de renforcement inox. 11 Vis inox M6x50 avec rondelles. 12 Vis inox M6x70 avec rondelles. 13 Clé Allen. 14 Ecroûs inox. 15 Goujon de blocage des marches. 16 Crochets d'ancrage au pied piscine. 17 Attache de sécurité. 18 Bouchons des jambes. 19 Caches-écrous fixation socle. 21 Clef pour fermeture attache de sécurité. 22 Bouchons pour socle de fixation. 23 Socle de fixation (tube aplati). 24 Adhésif "Attention"

## MONTAGE

- 1 Introduire les trois traverses (8) dans la première partie du placet (9) en les faisant ressortir. Insérer une plaquette de renforcement (10) sur les traverses les plus rapprochées. (fig.1)
- 2 Enfiler la deuxième partie du placet (9), côté plaquette (10) et la deuxième plaquette de renforcement (10).
- 3 Enfiler la troisième partie du placet (9). Bien tasser. Le placet est prêt. (fig.2)
- 4 Boucher les jambes inox (2) avec les bouchons (18) à l'extrémité dont les premiers trous sont les plus éloignés. (fig.3)
- 5 Tenir les jambes (2) à la verticale, extrémité bouchée en bas. Enfiler la première marche plane (1), côté incurvé tourné vers le bas. Enfiler un goujon de blocage (15) dans les trous inférieurs en le positionnant dans la ligne de la marche. Appuyer fort sur la marche (1), les goujons s'insèrent dans les rainures intérieures et viennent buter contre les arrêts. Opérer de même avec la ou les autres marches (1). (fig.4a, 4b, 4c)
- 6 Poser les deux jambes rabattables (5), extrémité dont les premiers trous sont les plus éloignés tournée vers le bas. Enfiler une marche inclinée (6), côté incurvé tourné vers le bas. Introduire un goujon de blocage (15) dans les trous inférieurs de la jambe (5) en le positionnant dans la ligne de la marche. (fig.5a, 5b)
- 7 Appuyer fort sur la marche (6). Les goujons (15) s'insèrent dans les rainures intérieures et viennent buter contre des arrêts. Opérer de même avec la ou les autres marches (6). (fig.6)
- 8 Fixer les bouchons (18) aux extrémités des jambes (5). (fig.7)
- 9 Enfiler les mains-courantes (7), partie droite, dans les jambes inox (2). Visser le placet (9) aux jambes inox (2), partie épaisse du placet côté eau ! Utiliser les vis (11) et clé Allen (13). Bien serrer. (fig.8)
- 10 Enfiler les mains-courantes (7), partie droite, dans les jambes inox (2). Visser le placet (9) aux jambes inox (2), partie épaisse du placet côté eau ! Utiliser les vis (11) et clé Allen (13). Bien serrer. (fig.9)
- 11 Fixer les bouchons (18) sur les jambes fixes (4) et enfiler les mains-courantes (7) dans les jambes fixes (4). (fig.10)  
 Fixer les jambes à la traverse plus centrale du placet. Utiliser vis m6x50 (11) et la clé Allen (13). Bien Serrer.

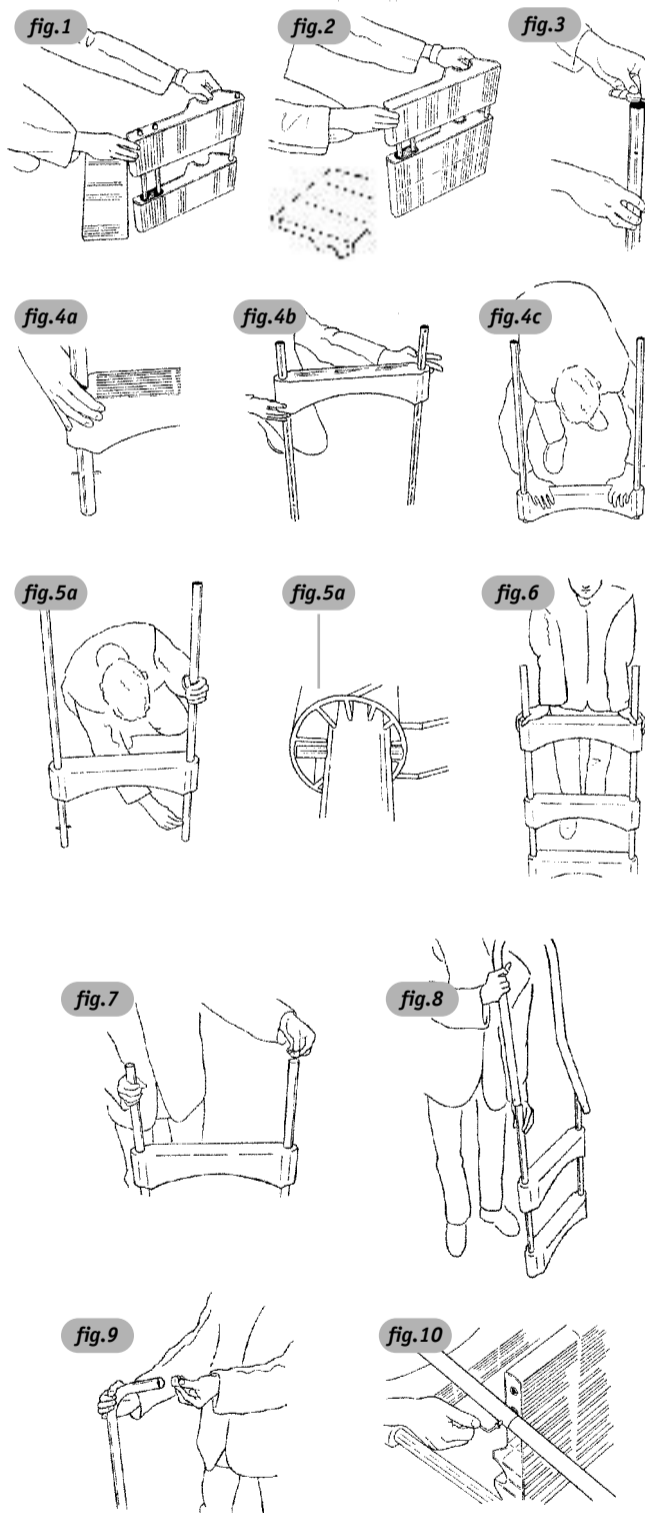

## MONTAGE ECHELLE LAGHETTO

- 12 Placer la partie rabattable et la tourner de manière que toutes les marches soient inclinées vers le bas et vers l'extérieur lorsque la partie rabattable est baissée! (fig.11)
- 13 Présenter le haut des jambes (5) face à la dernière traverse libre (partie mince du placet) et visser ensemble jambes et traverse de soutien du placet. Utiliser vis m6x50 (11) et la clé Allen (13). Bien Serrer. (fig.12)
- 14 Posez le socle (23) contre le pied de la piscine, à l'endroit où vous désirez placer l'échelle et crochez les crochets d'ancrage (16) par l'intérieur du pied et passez la tige filetée à travers le trou du socle (23). Le socle reste quelques centimètres soulevé du sol. (fig.13)
- 15 Mettre une rondelle et visser l'écrou sans serrer: laisser du jeu!
- 16 Poser l'échelle à cheval sur le bord du bassin. Le bord vient s'emboîter dans la rainure arrondie sous le placet.
- 17 Insérer la vis avec rondelle (12) dans la jambe fixe (4). Insérer la même vis dans le trou du socle (23). Mettre un écrou (14) dans le socle (23) par le trou de côté et pousser l'échelle vers le bas jusqu'à pouvoir commencer visser la jambe au socle. Ne serrez pas au fond, laissez du jeu! (fig.14a, 14b, 14c)
- 18 Serrer à fond les écrous des crochets d'ancrage (16) pour bloquer le socle (23). Serrer à fond les vis (12) pour bloquer la jambe fixe (4). (fig.15a, 15b)
- 19 Boucher chaque extrémité du socle (23) avec les bouchons (22). Mettre les caches (19) sur les écrous qui fixent le socle (23). (fig.16)
- 20 Insérer la clef (21) dans le trou central de l'attache de sécurité (17). Fixer l'attache (17) à une jambe rabattable (5). (fig.17a, 17b)
- 21 Pour assurer l'échelle, fixer l'attache autour de la jambe fixe (4) et passer la clef (21) dans l'attache. Donner un tour à la clef pour assurer la fermeture. (fig.18a, 18b, 18c, 18d)

fig.11

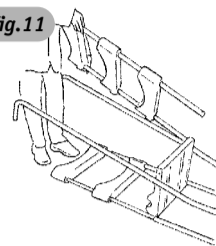

fig.12

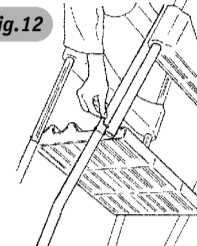

fig.13

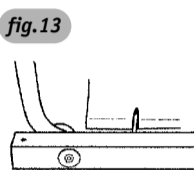

fig.14a



fig.14b

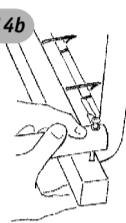

fig.14c

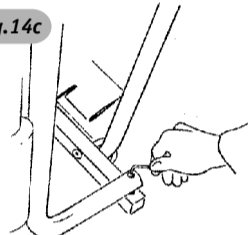

fig.15a

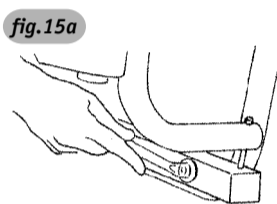

fig.15b

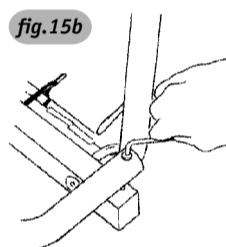

fig.16

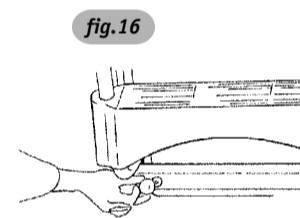

fig.17a

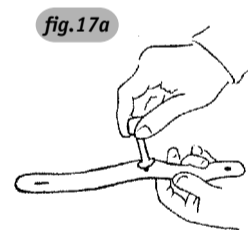

fig.17b

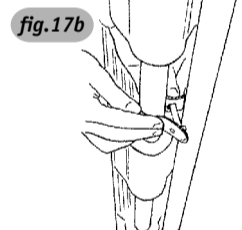

fig.18a

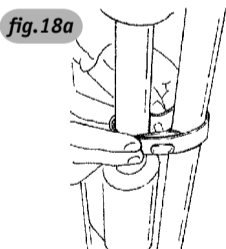

fig.18b

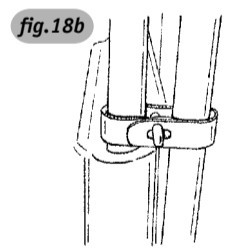

fig.18c

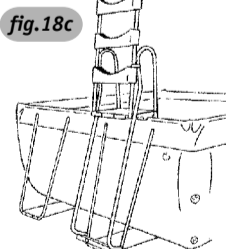
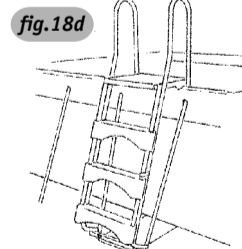

fig.18d



### COMMUNICATION IMPORTANTE CONCERNANT LA SECURITE

Pour la sécurité des enfants, il est recommandé de débloquent l'échelle et de l'enlever quand on ne fréquente pas la piscine. Les enfants doivent être surveillés en permanence par un adulte responsable lorsqu'ils fréquentent la piscine.

### APPLIQUER L'ADHESIF ATTENTION (24)

Appliquer l'adhésif blanc et rouge (dans sa propre langue) qui se trouve dans l'emballage sur la partie extérieure d'une des marches de l'échelle de façon qu'il soit bien visible.

